

## PLOVOUCÍ PODLAHY IZOCET A POLYCET

PLATNOST OD 1. 1. 2022

Jednotlivé součásti plovoucích podlah	Kč/m <sup>2</sup> bez DPH	
	tl. 10mm	tl. 12mm
Deska CETRIS® – spodní 1250x625 mm	285,-	321,-
Deska CETRIS® – horní, vrтанá 1250x625 mm	327,-	363,-
Vrutky CETRIS 4,2x35mm 30ks/m <sup>2</sup>	32,-	32,-
Izolační desky ( dřevovláknitá deska , polystyren ) + mirelon	nedodáváme	nedodáváme

### Skladba plovoucí podlahy IZOCET:

1. Desky CETRIS® tl. = 12 mm horní vrтанá
2. Desky CETRIS® tl. = 12 mm spodní
3. Dřevovláknitá izolační deska tl. 19-20mm, obj. hmotnost cca 250kg/m<sup>3</sup>, jedna nebo dvě vrstvy ( nedodáváme )
4. Nosná stropní konstrukce
5. Vrutky CETRIS 4,2 x 35 mm

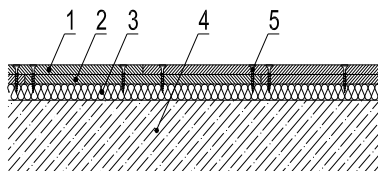

### Skladba plovoucí podlahy POLYCET Therm :

1. Desky CETRIS® tl. = 12 mm horní vrтанá
2. Desky CETRIS® tl. = 12 mm spodní
3. Separáční vrstva – pěnová fólie tl. 2 mm ( nedodáváme )
4. Pěnový polystyrén EPS 100Z tl. = 60 mm ( nedodáváme )
5. Pěnový polystyrén EPS 100Z tl. = 60 mm ( nedodáváme )
6. Nosná stropní konstrukce
7. Vrutky CETRIS 4,2 x 35 mm

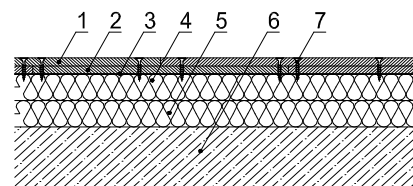

### Skladba plovoucí podlahy POLYCET Aku :

1. Desky CETRIS® tl. = 12 mm horní vrтанá
2. Desky CETRIS® tl. = 12 mm spodní
3. Separáční vrstva – pěnová fólie tl. 2 mm ( nedodáváme )
4. Pěnový polystyrén EPS T3500 tl. = 50 mm ( nedodáváme )
5. Nosná stropní konstrukce
6. Vrutky CETRIS 4,2 x 35 mm

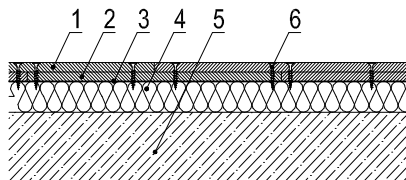

### Skladba plovoucí podlahy POLYCET Heat :

1. Desky CETRIS® tl. = 12 mm horní vrтанá
2. Desky CETRIS® tl. = 12 mm spodní
3. Pěnový polystyrén EPS 100Z tl. = 50 mm s hliníkovou fólií a drážkami pro uložení podlahového topení ( nedodáváme )
4. Nosná stropní konstrukce
5. Lepidlo UZIN MK – 73 ( nedodáváme )
6. Vrutky CETRIS 4,2 x 25 mm

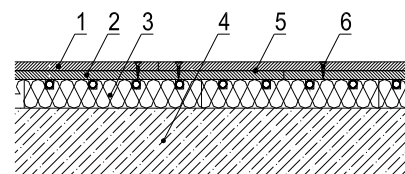

### Skladba plovoucí podlahy POLYCET Min :

1. Desky CETRIS® tl. = 10 mm horní vrтанá
2. Desky CETRIS® tl. = 10 mm spodní
3. Separáční vrstva – pěnová fólie tl. 2 mm ( nedodáváme )
4. Pěnový polystyrén EPS T4000 tl. 30 mm ( nedodáváme )
5. Stropní konstrukce
6. Samořezný vrut 4,2x35 mm

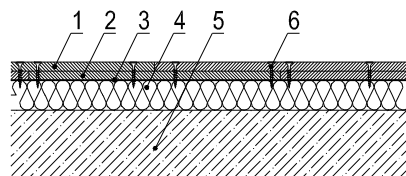

### Skladba plovoucí podlahy POLYCET Max :

1. Desky CETRIS® tl. = 12 mm horní vrтанá
2. Desky CETRIS® tl. = 12 mm spodní
3. Separáční vrstva – pěnová fólie tl. 1 mm ( nedodáváme )
4. Pěnový polystyrén EPS 200S tl. 30 mm ( nedodáváme )
5. Stropní konstrukce
6. Samořezný vrut 4,2x35 mm, popřípadě sponka Haubold KG 700 CNK

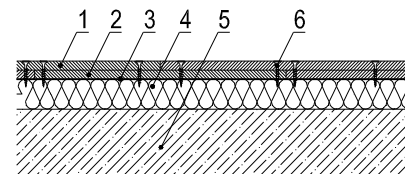

Všechny uvedené ceny jsou bez DPH s odběrem ve výrobním závodě CETRIS Hranice. Dodací a platební podmínky - dle aktuálních Všeobecných prodejních a dodacích podmínek CIDEM Hranice, a.s.

## PODLAHOVÉ DESKY • CETRIS® PD • CETRIS® PDB

PLATNOST OD 1. 1. 2022

Tloušťka	CETRIS® PD	CETRIS® PDB	Orientační hmotnost	Orientační hmotnost desky	Počet desek na paletě	Celková orientační hmotnost desek na paletě
mm	Kč/m <sup>2</sup>	Kč/m <sup>2</sup>	kg/m <sup>2</sup>	kg/ks	ks	kg
16	503,-	559,-	22,4	17,5	50	875
18	521,-	581,-	25,2	19,7	45	887
20	587,-	656,-	28,0	21,9	40	876
22	669,-	742,-	30,8	24,1	35	844
24	716,-	794,-	33,6	26,3	35	921
26	766,-	852,-	36,4	28,4	30	852
28	812,-	903,-	39,2	30,6	30	918
30	-	965,-	42,0	32,8	29	951
32	-	1033,-	44,8	35,0	27	945
34	-	1097,-	47,6	37,2	25	930
36	-	1162,-	50,4	39,4	23	906
38	-	1226,-	53,2	41,6	22	915

## PODLAHOVÝ DÍLEČ CETRIS® PDI

Tloušťka CETRIS® PDI	CETRIS® PDI	Tloušťka CETRIS / izolace	Orientační hmotnost	Orientační hmotnost desky	Počet desek na paletě	Celková orientační hmotnost desek na paletě
mm	Kč/m <sup>2</sup>	mm/mm	kg/m <sup>2</sup>	kg/ks	ks	kg
32	718,-	20 / 12	30,8	23	30	690
34	768,-	22 / 12	33,5	26	30	780

**CETRIS® PD,PDB** – cementotřísková deska o rozměru 1 250 x 625 mm (včetně pera), určené pro technologie suchých podlah.

**CETRIS® PDB** mají navíc broušením povrchu kalibrovanou tloušťkovou toleranci na ± 0,3mm.

**CETRIS® PDI** - sendvičový díleč o rozměru 1 220 x 610 mm (včetně pera), určený pro technologii suché podlahy. Je složený z cementotřískové desky CETRIS® tl. 20/22 mm slepené s dřevovláknitou izolační deskou (hobra) tl. 12 mm.

Desky **CETRIS® PD,PDB,PDI** jsou po obvodě opatřeny perem a drážkou.

Desky **CETRIS® PD,PDB,PDI** jsou standardně dodávány na nevratných dřevěných podložkách a za příplatek mohou být zabaleny do fólie.

Balení do fólie	
1 paleta	150,-Kč/ks

Ne vratné dřevěné podložky		
Provedení	Rozměr / mm	Kč / ks
Paleta PD	1250x625	185,-
Fakturační dle množství		<= 1/2 standardního počtu kusů desek

### Rozměr desky PD,PDB bez pera – 617x1242mm



### Rozměr desky PDI bez pera – 593x1203mm

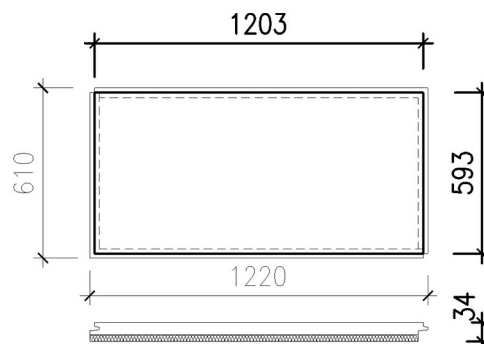

Všechny uvedené ceny jsou bez DPH s odběrem ve výrobním závodě CETRIS Hranice. Dodací a platební podmínky - dle aktuálních Všeobecných prodejních a dodacích podmínek CIDEM Hranice, a.s.