

PLOVOUCÍ PODLAHY IZOCET A POLYCET

PLATNOST OD 1. 1. 2018

Jednotlivé součásti plovoucích podlah	Kč/m ² bez DPH	
	tl. 10mm	tl. 12mm
Deska CETRIS® – spodní 1250x625 mm	190,-	215,-
Deska CETRIS® – horní, vrтанá 1250x625 mm	218,-	243,-
Dřevovláknitá izolační deska 1200x810x20 mm		107,-
Vruty CETRIS 4,2x35mm 30ks/m ²	23,-	23,-
Lepidlo UZIN MK – 73 (orientační cena na 1 m ² při spotřebě 0,8 kg/m ²)		105,-
Izolační desky z polystyrénu + mirelon	nedodáváme	nedodáváme

Cena za celé balení lepidla UZIN MK – 73 (17kg = 1663,- Kč , 25kg = 2356,- Kč). Prodáváme pouze v celém balení.

Skladba plovoucí podlahy IZOCET:

1. Desky CETRIS® tl. = 12 mm horní vrтанá
2. Desky CETRIS® tl. = 12 mm spodní
3. Dřevovláknitá izolační deska (jedna nebo dvě vrstvy)
4. Nosná stropní konstrukce
5. Vruty CETRIS 4,2 x 35 mm

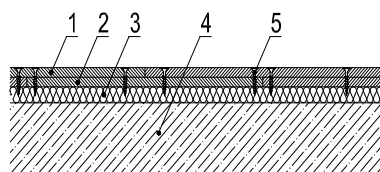

Skladba plovoucí podlahy POLYCET Therm :

1. Desky CETRIS® tl. = 12 mm horní vrтанá
2. Desky CETRIS® tl. = 12 mm spodní
3. Separáční vrstva – pěnová fólie tl. 2 mm (nedodáváme)
4. Pěnový polystyrén EPS 100Z tl. = 60 mm (nedodáváme)
5. Pěnový polystyrén EPS 100Z tl. = 60 mm (nedodáváme)
6. Nosná stropní konstrukce
7. Vruty CETRIS 4,2 x 35 mm

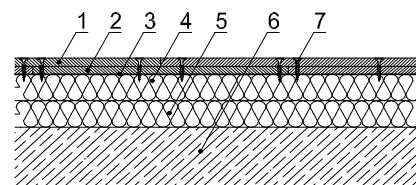

Skladba plovoucí podlahy POLYCET Aku :

1. Desky CETRIS® tl. = 12 mm horní vrтанá
2. Desky CETRIS® tl. = 12 mm spodní
3. Separáční vrstva – pěnová fólie tl. 2 mm (nedodáváme)
4. Pěnový polystyrén EPS T3500 tl. = 50 mm (nedodáváme)
5. Nosná stropní konstrukce
6. Vruty CETRIS 4,2 x 35 mm

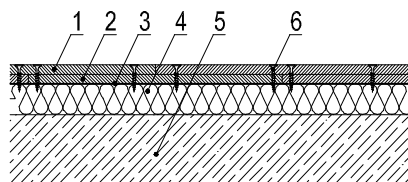

Skladba plovoucí podlahy POLYCET Heat :

1. Desky CETRIS® tl. = 12 mm horní vrтанá
2. Desky CETRIS® tl. = 12 mm spodní
3. Pěnový polystyrén EPS 100Z tl. = 50 mm s hliníkovou fólií a drážkami pro uložení podlahového topení (nedodáváme)
4. Nosná stropní konstrukce
5. Lepidlo UZIN MK – 73
6. Vruty CETRIS 4,2 x 25 mm

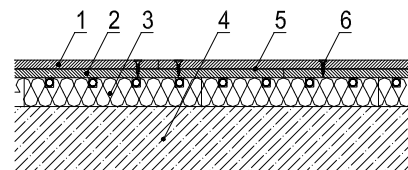

Skladba plovoucí podlahy POLYCET Min :

1. Desky CETRIS® tl. = 10 mm horní vrтанá
2. Desky CETRIS® tl. = 10 mm spodní
3. Separáční vrstva – pěnová fólie tl. 2 mm (nedodáváme)
4. Pěnový polystyrén EPS T4000 tl. 30 mm (nedodáváme)
5. Stropní konstrukce
6. Samofezný vrut 4,2x35 mm

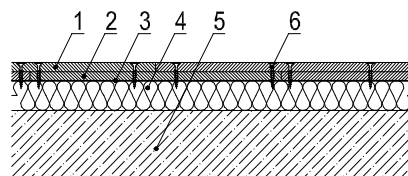

Skladba plovoucí podlahy POLYCET Max :

1. Desky CETRIS® tl. = 12 mm horní vrтанá
2. Desky CETRIS® tl. = 12 mm spodní
3. Separáční vrstva – pěnová fólie tl. 1 mm (nedodáváme)
4. Pěnový polystyrén EPS 200S tl. 30 mm (nedodáváme)
5. Stropní konstrukce
6. Samofezný vrut 4,2x35 mm, popřípadě sponka Haubold KG 700 CNK

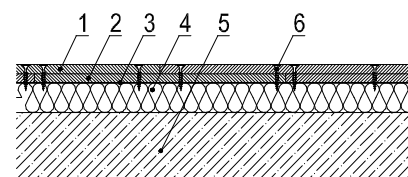

Všechny uvedené ceny jsou bez DPH s odběrem ve výrobním závodě CETRIS Hranice. Dodací a platební podmínky - dle aktuálních Všeobecných prodejních a dodacích podmínek CIDEM Hranice, a.s.

PODLAHOVÉ DESKY • CETRIS® PD • CETRIS® PDB

PLATNOST OD 1. 1. 2018

Tloušťka	CETRIS® PD	CETRIS® PDB	Orientační hmotnost	Orientační hmotnost desky	Počet desek na paletě	Celková orientační hmotnost desek na paletě
mm	Kč/m ²	Kč/m ²	kg/m ²	kg/ks	ks	kg
16	337,-	375,-	22,4	17,5	50	875
18	349,-	388,-	25,2	19,7	45	887
20	393,-	438,-	28,0	21,9	40	876
22	449,-	495,-	30,8	24,1	35	844
24	479,-	531,-	33,6	26,3	35	921
26	513,-	571,-	36,4	28,4	30	852
28	544,-	605,-	39,2	30,6	30	918
30	-	647,-	42,0	32,8	29	951
32	-	691,-	44,8	35,0	27	945
34	-	734,-	47,6	37,2	25	930
36	-	778,-	50,4	39,4	23	906
38	-	821,-	53,2	41,6	22	915

PODLAHOVÝ DÍLEČ CETRIS® PDI

Tloušťka CETRIS® PDI	CETRIS® PDI	Tloušťka CETRIS / izolace	Orientační hmotnost	Orientační hmotnost desky	Počet desek na paletě	Celková orientační hmotnost desek na paletě
mm	Kč/m ²	mm/mm	kg/m ²	kg/ks	ks	kg
34	540,-	22 / 12	33,5	24	30	750

CETRIS® PD,PDB – cementotřískové deska o rozměru 1 250 x 625 mm (včetně pera), určené pro technologie suchých podlah. **CETRIS® PDB** mají navíc broušením povrchu kalibrovanou tloušťkovou toleranci na ± 0,3mm.

CETRIS® PDI - sendvičový díleč o rozměru 1 220 x 610 mm (včetně pera), určený pro technologii suché podlahy. Je složený z cementotřískové desky CETRIS® tl. 22 mm slepené s dřevovláknitou izolační deskou (hobra) tl. 12 mm.

Desky **CETRIS® PD,PDB,PDI** jsou po obvodě opatřeny perem a drážkou.

Desky **CETRIS® PD,PDB,PDI** jsou standardně dodávány na nevratných dřevěných podložkách a jsou zabaleny do ochranné PE fólie.

Rozměr desky PD,PDB bez pera – 617x1242mm



Rozměr desky PDI bez pera – 593x1203mm

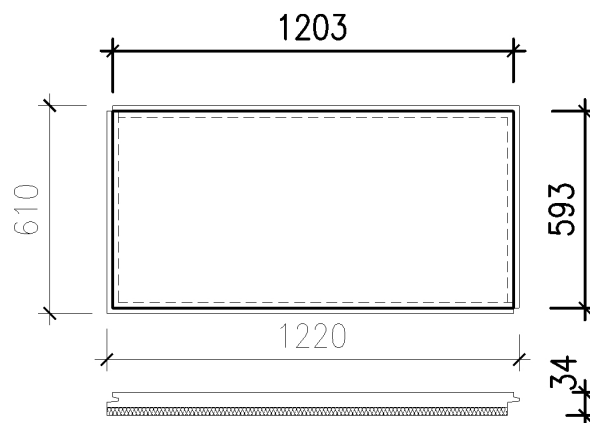

Všechny uvedené ceny jsou bez DPH s odběrem ve výrobním závodě CETRIS Hranice. Dodací a platební podmínky - dle aktuálních Všeobecných prodejních a dodacích podmínek CIDEM Hranice, a.s.